

Kaavio 1b - Pelialue

S. 1, 1.4, 1.4.2, 1.4.3, 1.4.4, 1.4.5, 4.2.1, 4.2.3.1, 15.10.1, 21.3.2, 23.1, 24.1, 25.1, 26.1

PELIALUE

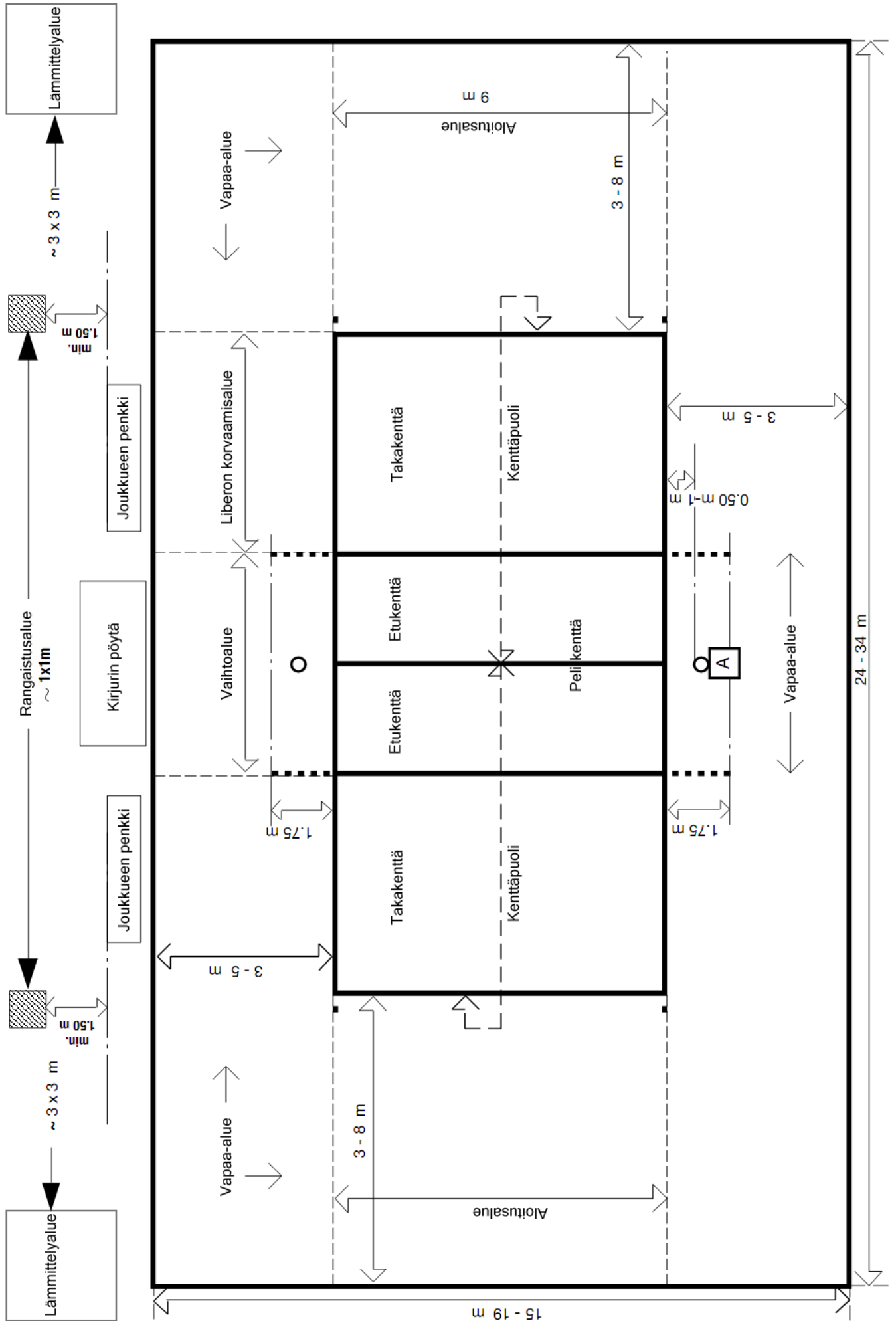

Kaavio 2 - Pelikenttä

S. 1.1, 1.3, 1.3.3, 1.3.4, 1.4

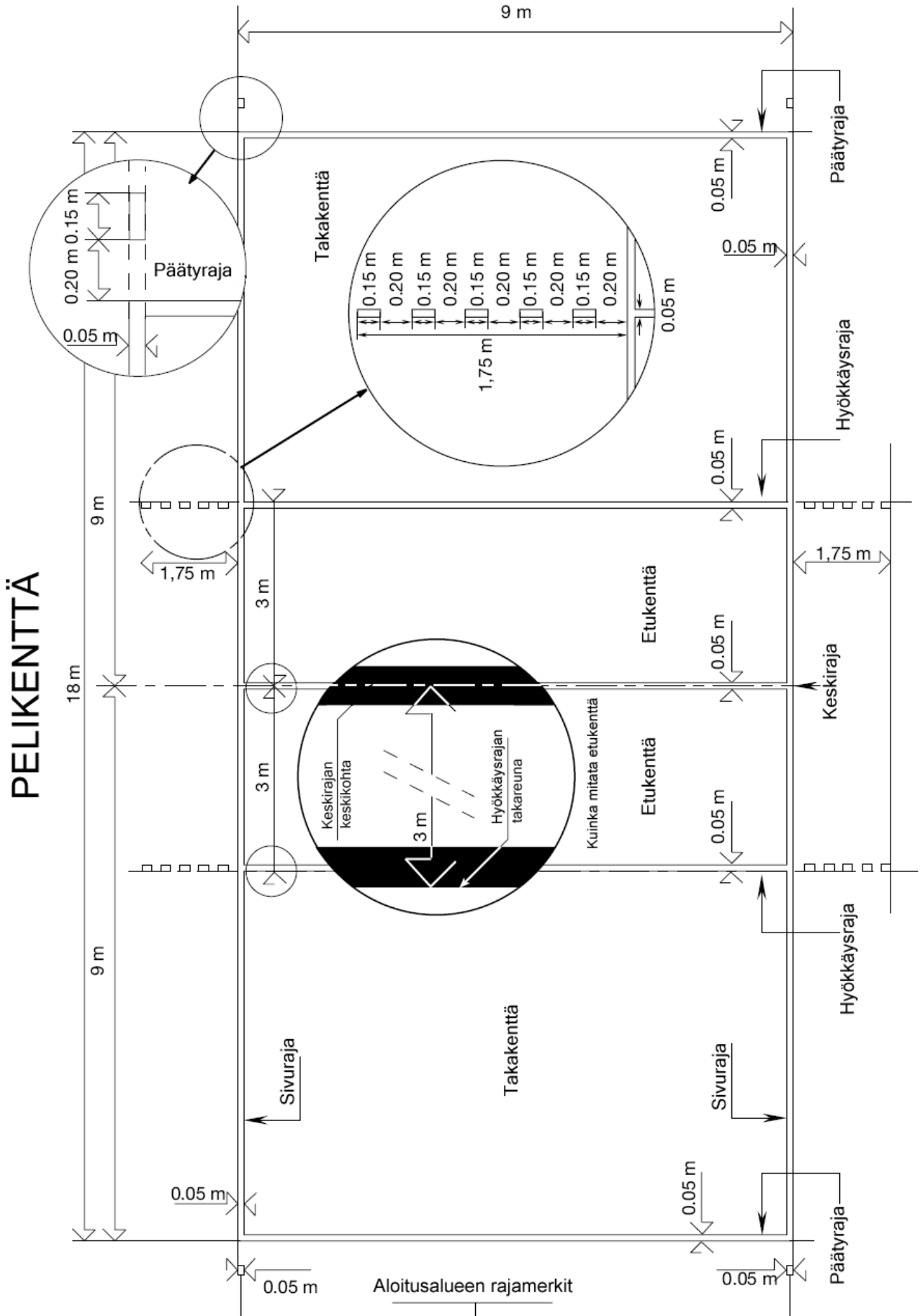

Kaavio 3 - Verkon rakenne

S. 2, 2.2, 2.3, 2.4, 2.5.1

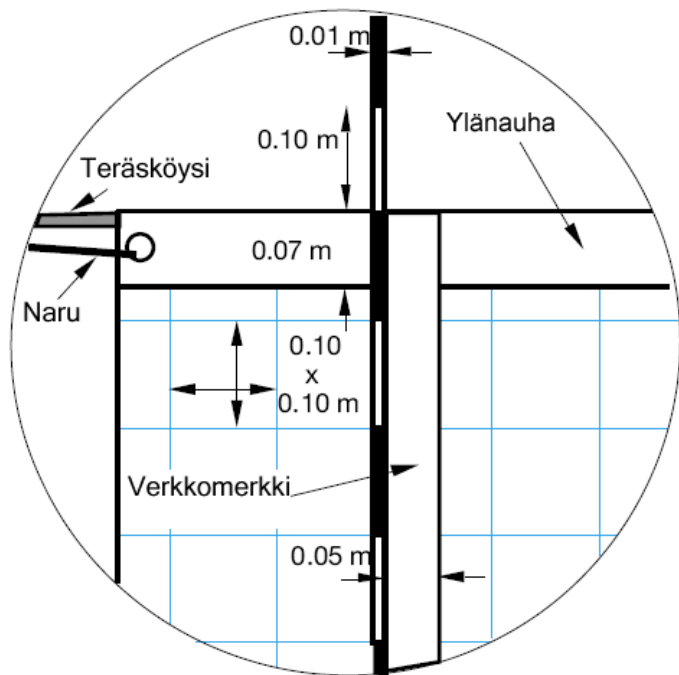
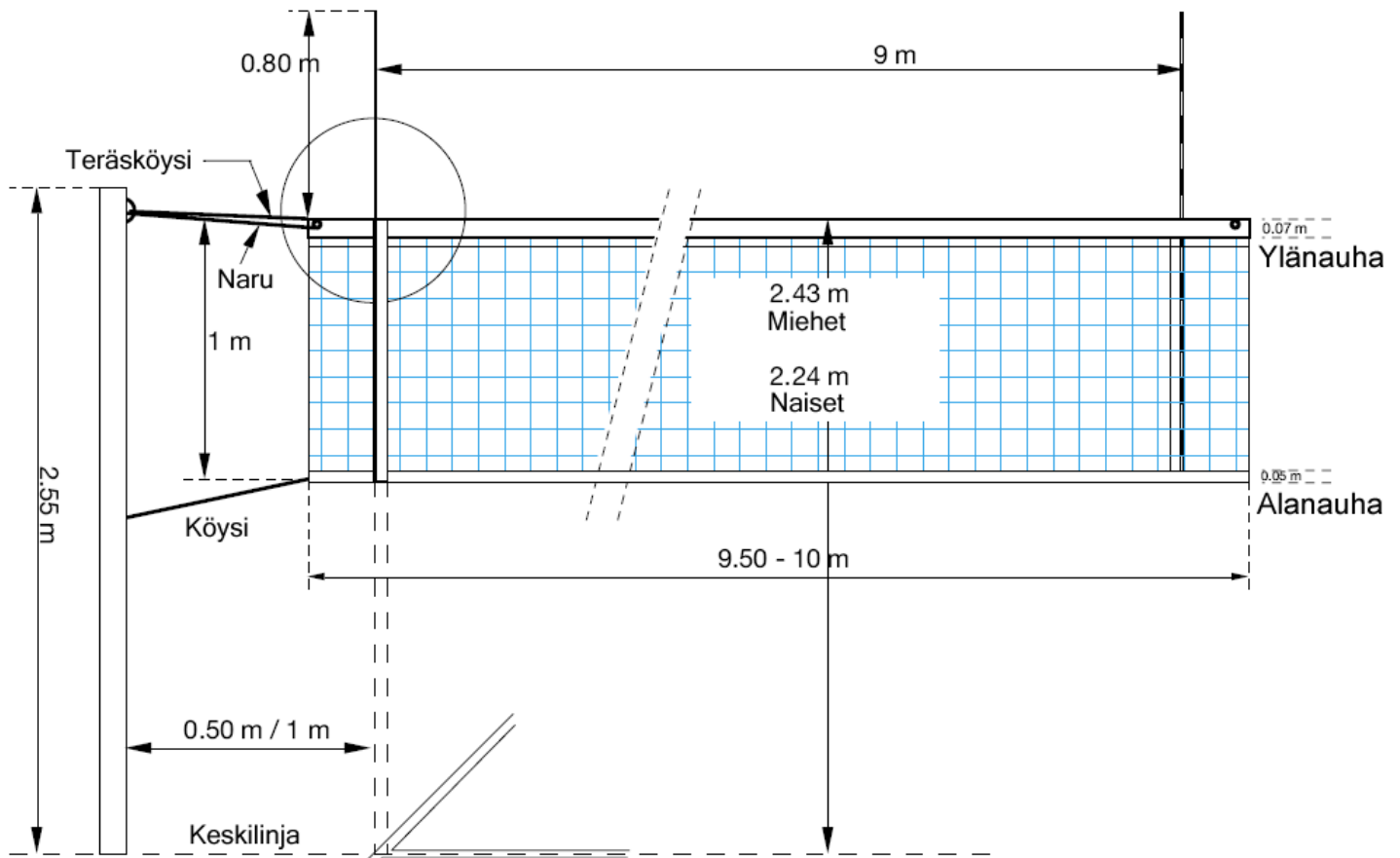

Kaavio 4 - Pelaajien sijoittuminen

S. 7.4, 7.4.3, 7.5

Esimerkki A: Etupelaajan ja vastaavat takapelaajan sijoittumisen määrittely

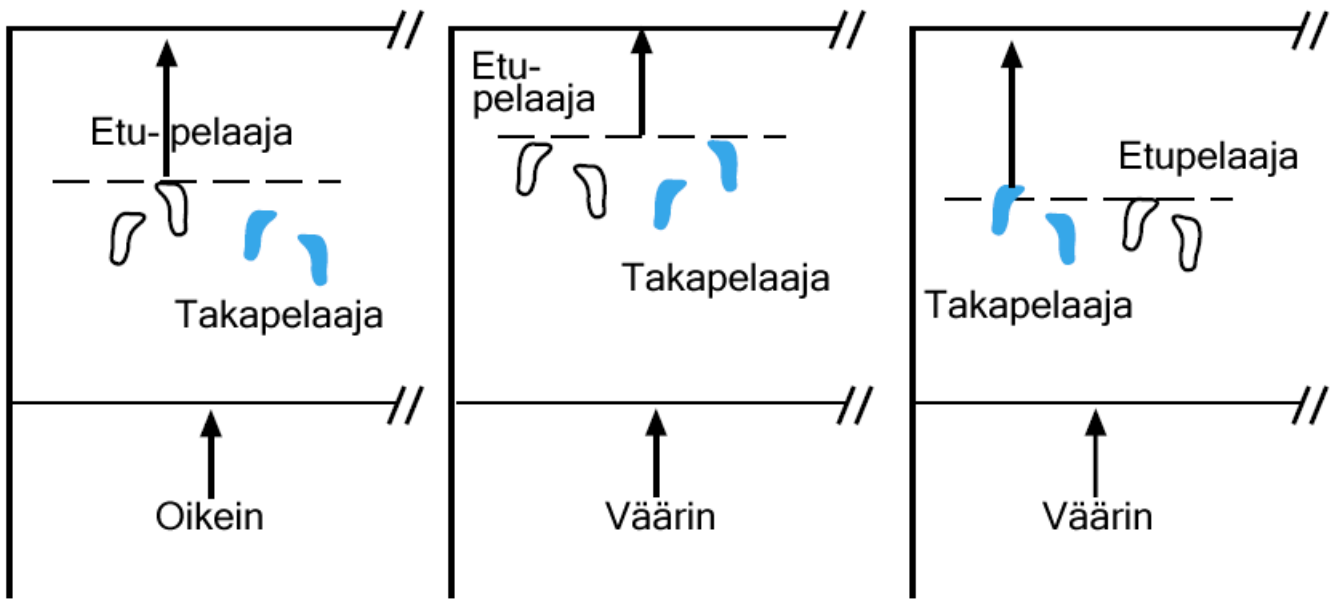

Esimerkki B: Saman rivin pelaajien sijoittumisen määrittely

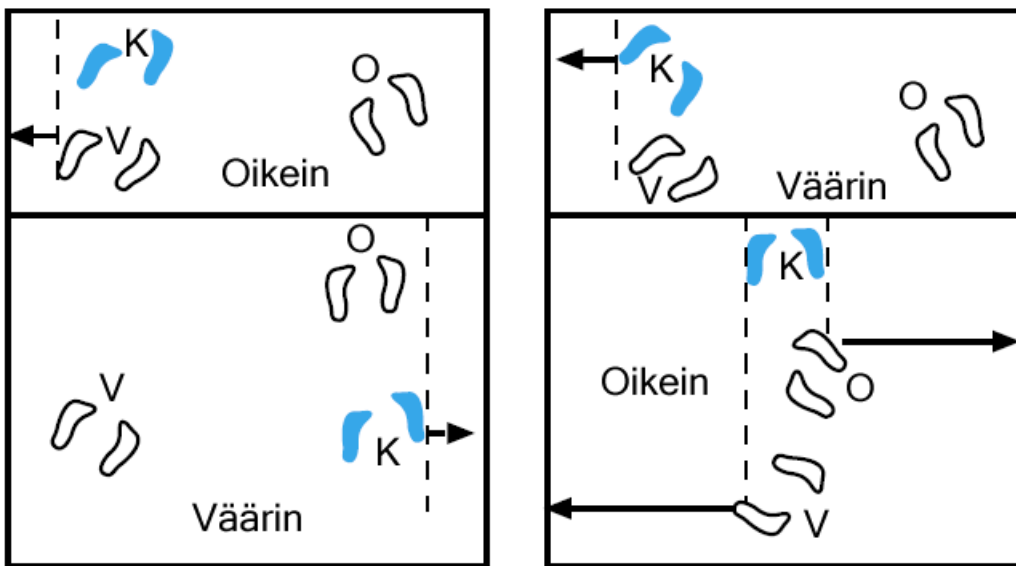

Kaavio 5 - Verkon ylittävä pallo

S. 2.4, 8.4.3, 8.4.4, 8.4.5, 10.1.1

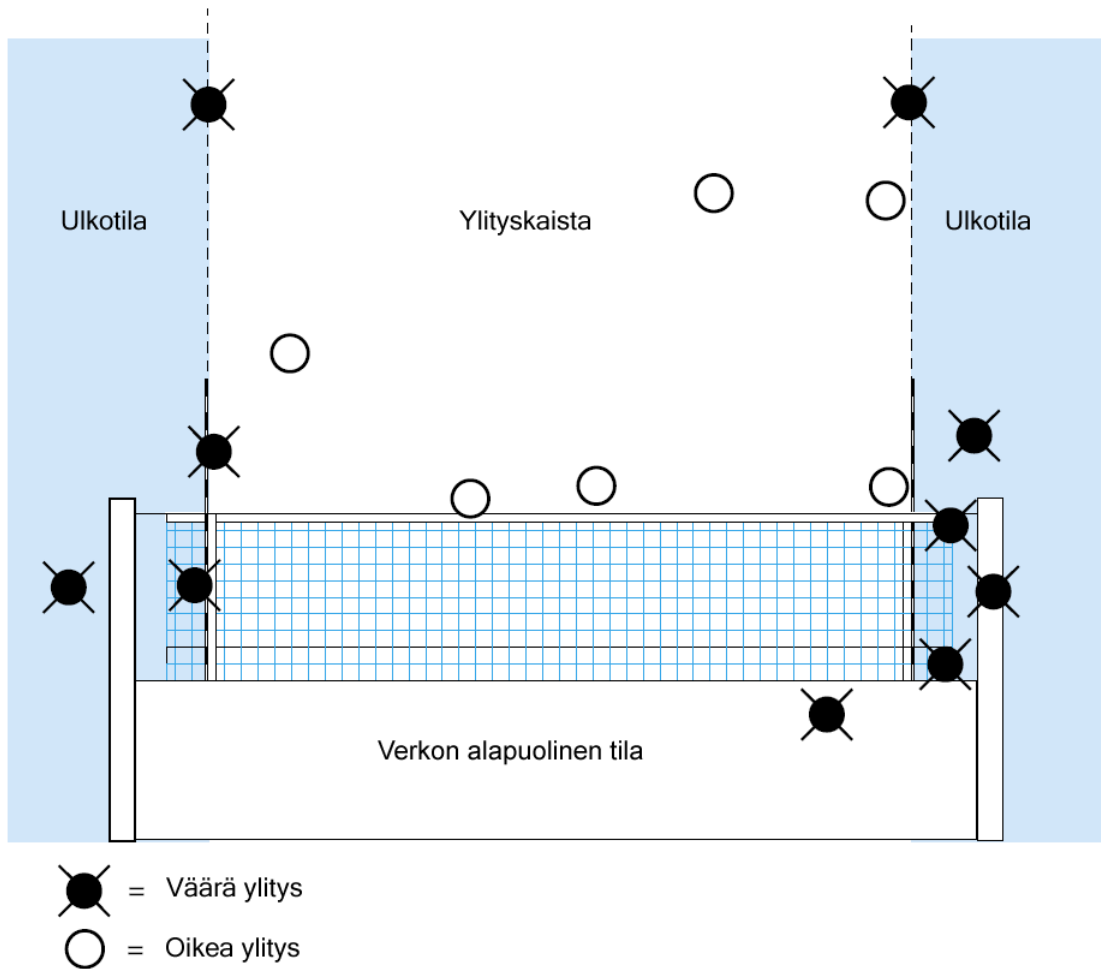

Kaavio 6 - Ryhmäpeittäminen

S. 12.5.2

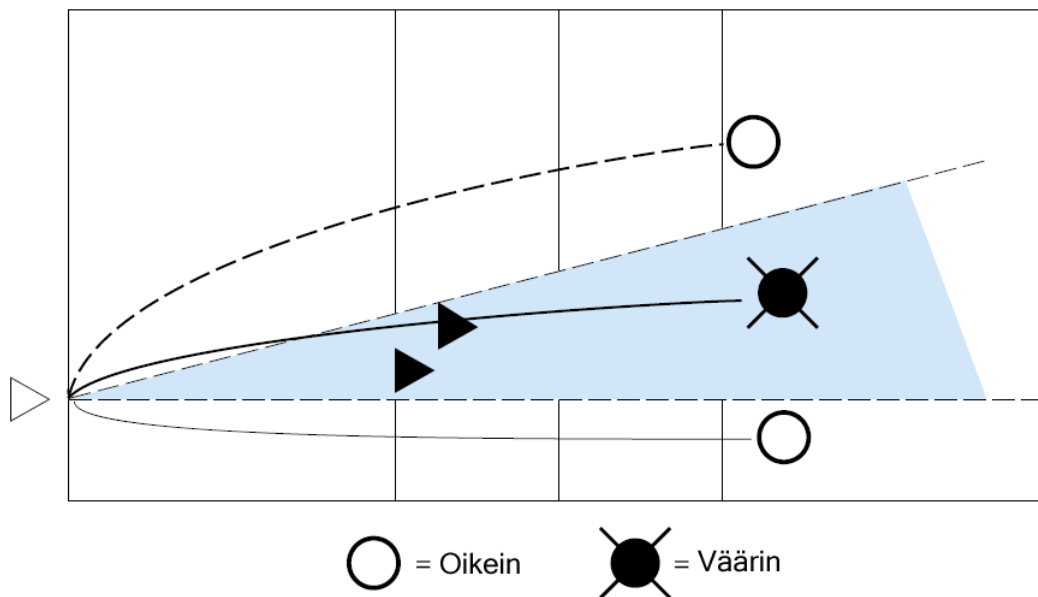

Kaavio 7 - Toteutunut torjunta

S. 14.1.3

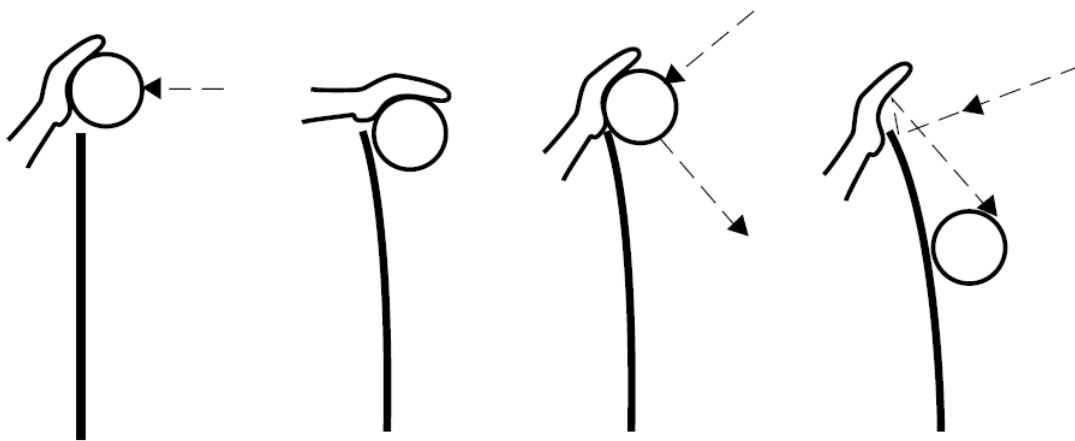

Pallo verkon päällä Pallo verkon yläreunaa alempana Pallo koskettaa verkkoa Pallo kimpoaa verkosta

Kaavio 8 - Takapelaajan hyökkäyslyönti

S. 13.2.2, 13.2.3

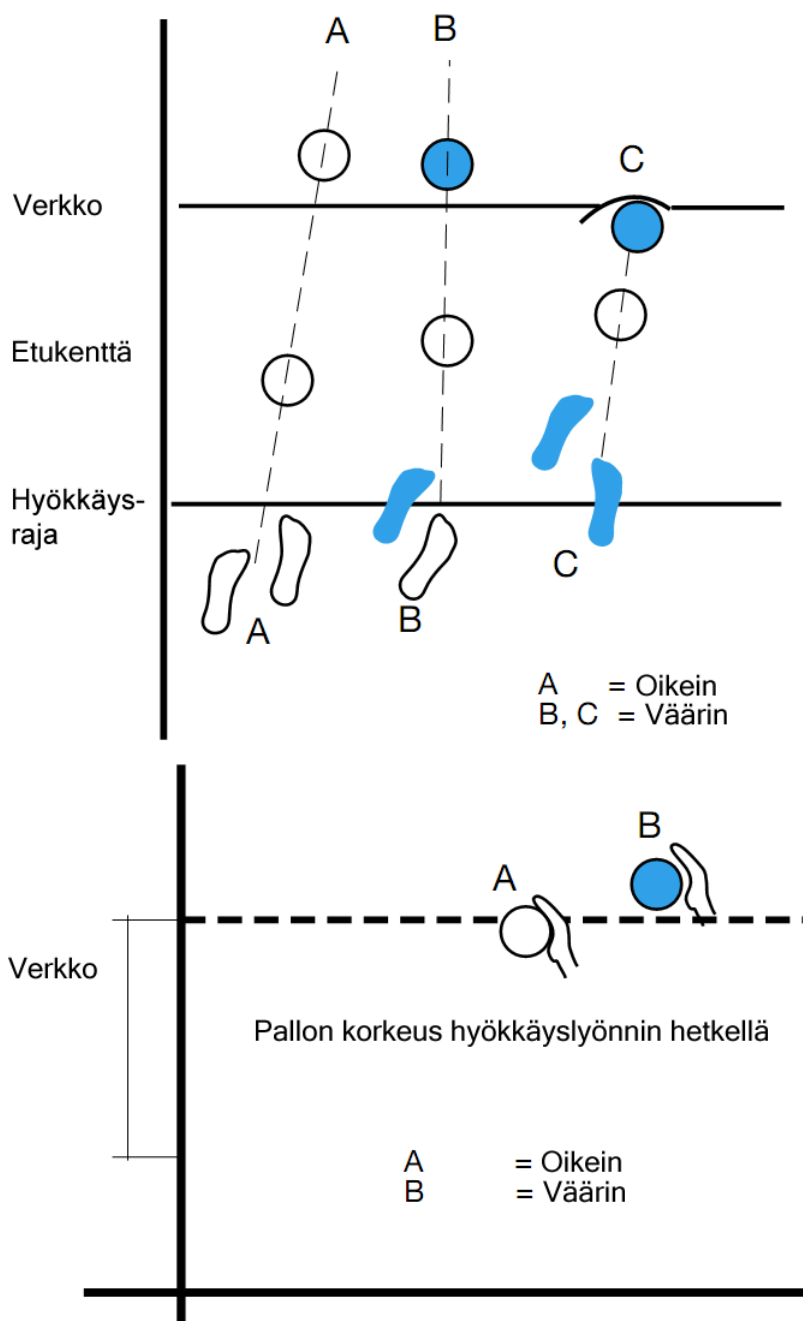

Kaavio 9 - Käyttäytymisrikkeiden rangaistustaulukko

S. 21.3, 21.4.2

Rikkeen laatu	Toistuminen (Joukkueelle)	Tekijä	Rangaistus	Näyttö	Seuraamukset
Räikeä käytös	Ensi kerta Toinen kerta Kolmas kerta	Kuka tahansa Sama henkilö Sama henkilö	Rangaistus Erästä poistaminen Ottelusta poistaminen	Keltainen kortti Punainen kortti Molemmat kortit yhdessä	Pallohäviö Siirto rangaistusalueelle Poistaminen pelitiloista
Loukkaava käytös	Ensi kerta Toinen kerta	Kuka tahansa Sama henkilö	Erästä poistaminen Ottelusta poistaminen	Punainen kortti Molemmat kortit yhdessä	Siirto rangaistusalueelle Poistaminen valvotulta alueelta
Väkivaltainen käytös	Ensi kerta	Kuka tahansa	Ottelusta poistaminen	Molemmat kortit yhdessä	Poistaminen valvotulta alueelta

Viivytyksrikkeiden rangaistustaulukko





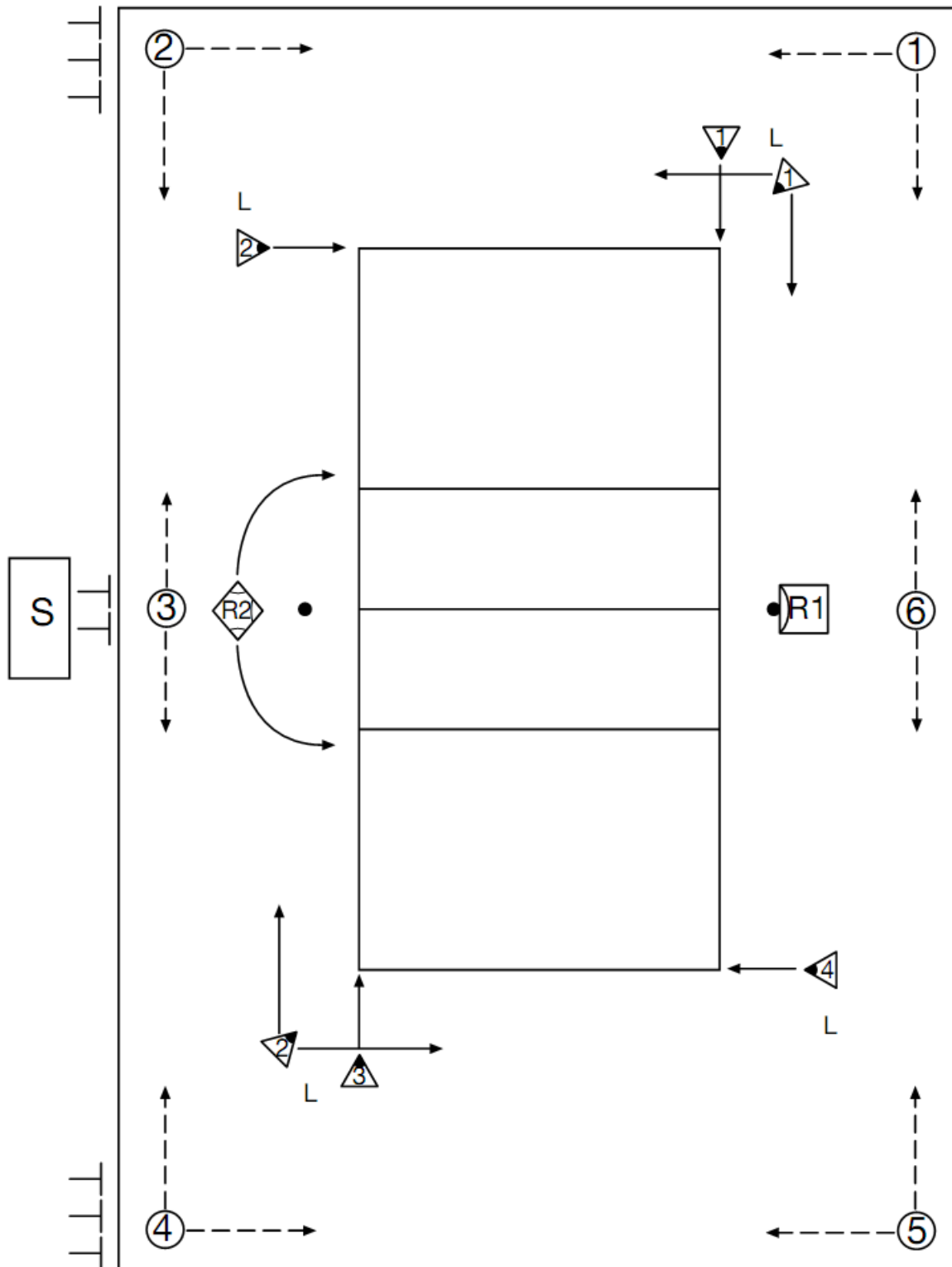

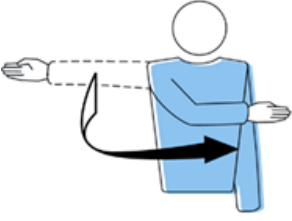

Viivytyks	Ensi kerta Toinen kerta (ja seuraavat)	Kuka tahansa Kuka tahansa	Viivytyksvaroitus Viivytyksrangaistus	Käsimerkki ilman korttia Käsimerkki ja keltainen kortti	Ei seuraamusta Pallohäviö
-----------	--	------------------------------	--	---	------------------------------

Kaavio 10 - Ottelun tuomariston sijoittuminen

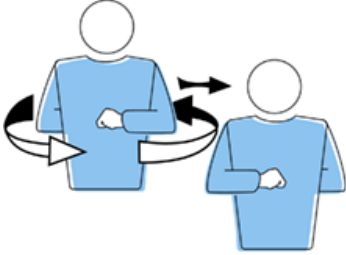
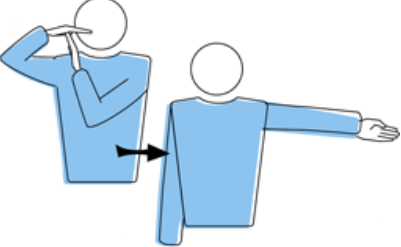

- R1 = Päätuomari
- ◊ R2 = Verkkotuomari
- S = Kirjuri
- ▶ = Rajatuomarit (numerot 1-4 tai 1-2)
- ④ = Pallonpalauttajat (numerot 1-6)
- ┌ = Lattiankuivaajat

Kaavio 11 - Tuomareiden käsimerkit

<p style="text-align: center;">1</p>  <p style="text-align: center;">P</p> <p>Aloituslupa Liikutetaan kättä viitaten aloituksen suuntaan.</p> <p>S. 12.3</p>	<p style="text-align: center;">2</p>  <p style="text-align: center;">P V</p> <p>Aloittava joukkue Ojennetaan käsi seuraavaksi aloittavan joukkueen suuntaan.</p> <p>S. 12.3, 22.2.3.1</p>	<p style="text-align: center;">3</p>  <p style="text-align: center;">P</p> <p>Puoltenvaihto Nostetaan kyynärvarret eteen ja taakse ja kierretään ne vartalon ympäri.</p> <p>S. 18.2</p>
<p style="text-align: center;">4</p>  <p style="text-align: center;">P V</p> <p>Aikalisä Laitetaan toisen käden kämmen toisen käden sormien päälle, kohtisuorassa (muodostaen T-kirjain) ja sitten viitataan aikalisää pyytävän joukkueen suuntaan.</p> <p>S. 15.2.1</p>	<p style="text-align: center;">5</p>  <p style="text-align: center;">P V</p> <p>Pelaajavaihto Pyöritetään kyynärvarsia toistensa ympäri.</p> <p>S. 15.2.1, 15.5</p>	<p style="text-align: center;">6</p>  <p style="text-align: center;">P</p> <p>Käytösrangeistus Näytetään keltaista korttia rangeistukseksi.</p> <p>S. 21.3.1, 21.6</p>
<p style="text-align: center;">7</p>  <p style="text-align: center;">P</p> <p>Erästä poistaminen Näytetään punaista korttia erästä poistamiseksi.</p> <p>S. 21.3.2, 21.6</p>	<p style="text-align: center;">8</p>  <p style="text-align: center;">P</p> <p>Ottelusta poistaminen Näytetään molempia kortteja yhdessä ottelusta poistamiseksi.</p> <p>S. 21.3.3, 21.6</p>	<p style="text-align: center;">9</p>  <p style="text-align: center;">P V</p> <p>Erän tai ottelun päättyminen Viedään käsivarret kyynärvarret rinnankorkeudella ristiin, kämmenet avoinna.</p> <p>S. 6.2, 6.3</p>

10

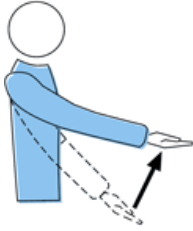

P

Palloa ei heitetty tai irroitettu aloituslyönissä

Nostetaan ojennettu käsivarsi, kämmen ylöspäin.

S. 12.4.1

11



P

Viivytys aloituksessa

Nostetaan kahdeksan sormea auki levitettynä.

S. 12.4.4

12

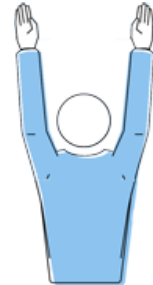

P V

Torjuntavirhe tai peittäminen

Nostetaan molemmat kädet kohtisuoraan, kämmenet eteenpäin.

S. 14.6, 12.5

13



P V

Sijoittumisvirhe tai virheet kenttäkierrossa

Tehdään etusormella pyörittävä liike.

S. 7.5, 7.7

14



P V

Pallo sisällä

Osoitetaan kädellä käsivarrella ja sormilla kohti lattiaa.

S. 8.3

15



P V

Pallo ulkona

Nostetaan molemmat käsivarret kyynärvarret kohtisuoraan, kämmenet sisäänpäin.

S. 8.4

16



P

Koppi

Hitaasti nostetaan kyynärvarrtta kämmen ylöspäin.

S. 9.3.3

17



P

Kaksoiskosketus

Nostetaan kaksi sormea harallaan.

S. 9.3.4

18



P

Neljä lyöntiä

Nostetaan neljä sormea auki levitettynä.

S. 9.3.1

19

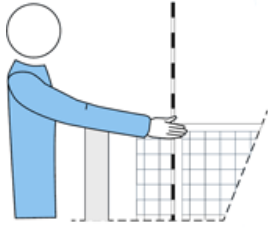

P V

**Pelaajan verkkokosketus
Pallo ei aloitussyötössä
mene vastustajan puolelle
ylityskaistan läpi**

Kosketetaan kädellä verkkoa virheen tehneen joukkueen puolella.

S. 11.4.4, 12.6.2.1

20

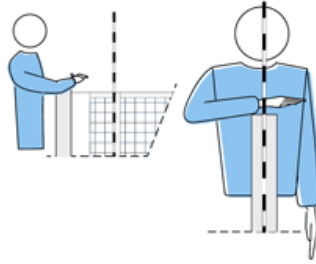

P

Virheellinen verkon ylitys

Viedään käsi verkon yli, kämmen alaspäin.

S. 11.4.1

21



P

Virheellinen hyökkäyslyönti

Tehdään kynnärvarrella iskuliike alaspäin kämmen avoimena.

S. 13.3.3, 13.3.4, 13.3.5, 13.3.6

22



P V

**Tunkeutuminen vastustajan
kenttään tai pallo kulkee
verkon alapuolisen tilan läpi**

Osoitetaan keskirajaa.

S. 8.4.5, 11.2.1, 11.2.2, 11.2.2.2

23



P

Kaksoisvirhe ja uusi pallo

Nostetaan molemmat peukalot pystysuoraan.

S. 6.1.2.2, 9.1.2.3

24



P V

**Ulos menneen pallon
kosketus**

Hipaistaan kämmenellä toisen käden pystysuorassa olevia sormenpäitä.

25







P

Viivytysvaroitus/-rangaistus

Peitetään ranne avoimella kädellä kämmen tuomarin suuntaan (varoitus) tai osoitetaan rannetta keltaisella kortilla (rangaistus).

S. 17.2.2, 17.2.3

Kaavio 12 - Rajatuomareiden lippumerkit

<p style="text-align: center;">1</p>  <p style="text-align: center;">R</p> <p>Pallo "sisällä" Osoitetaan lipulla alas.</p> <p>S. 8.3</p>	<p style="text-align: center;">2</p>  <p style="text-align: center;">R</p> <p>Pallo "ulkona" Nostetaan lippu pystysuoraan.</p> <p>S. 8.4.1</p>	<p style="text-align: center;">3</p>  <p style="text-align: center;">R</p> <p>Pallon kosketus Nostetaan lippu ja kosketaan sen kärjellä vapaan käden kämmentä.</p> <p>S. 27.2.1.2,</p>
<p style="text-align: center;">4</p>  <p style="text-align: center;">R</p> <p>Pallo ulkona tai kenen tahansa pelaajan rajarikko aloituksen aikana Heilutetaan lippua pään päällä ja osoitetaan toisella kädellä verkkomerkkiä, antennia tai kyseessä olevaa rajaa.</p> <p>S. 8.4.2, 8.4.3, 8.4.4, 12.4.3, 27.2.1.4, 27.2.1.6</p>	<p style="text-align: center;">5</p>  <p style="text-align: center;">R</p> <p>Kannanilmaisu mahdoton Nostetaan molemmat käsivarret ja kämmenet ristiin rinnalle.</p>	